

Логопедические ПРОПИСИ

учим звуки
и буквы

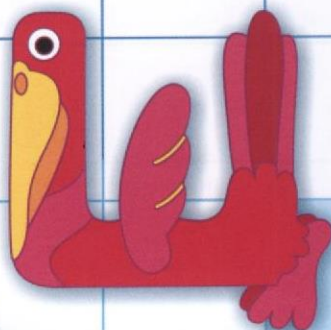

для детей
4 – 6 лет

Выучи скороговорки, раскрась букву Ч, напиши слова.

- Бежит ручей через лесочек
На черноморский бережочек.
- Печка печёт, напечёт, перепечёт,
Речка течёт, течёт, не вытечет.
- На ланч в четверг у человека
Четыре сочных чебурека,
Черешня, кабачок, чеснок
И чашка чая – чмок-чмок-чмок!

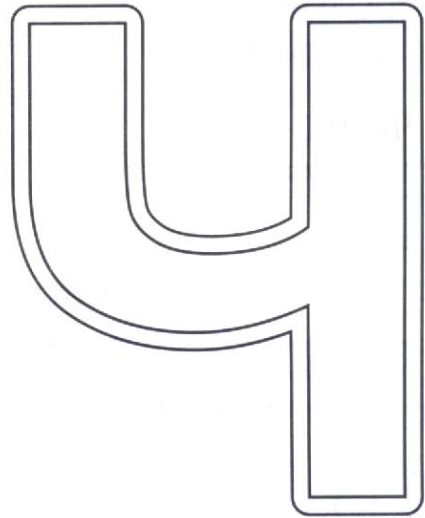

- Четыре человека по чаше шли,
Четыре чуда в чаше нашли.

- Чиж чечётку чётко бьёт,
Спать чижихе не даёт.

- Грач по кличке Чики
Чирикал – чик-чирики.
А сыч по кличке Чхи
Чихал – апчхи, апчхи.

- Мама, мама, научи
Ты меня печь калачи!
И сестрёнку подключи –
Печь печенье научи!

ЧИЖ _____

ЧАЙ _____

СЫЧ _____

КАЛАЧ _____

РУЧЕЙ _____

ПЕЧКА _____

Научись проговаривать слоги и слова со звуком [ч'], напиши слоги.

- ЧА, ЧА, ЧА –

Захотел я кулича.

- ЧЕ, ЧЕ, ЧЕ –

Чиста, свежа вода в ключе.

- ЧУ, ЧУ, ЧУ –

Зажгу в подсвечнике свечу.

- ЧИ, ЧИ, ЧИ –

В трубы дуют трубачи.

ЧА _____

ЧЕ _____

ЧУ _____

ЧИ _____

Научись проговаривать слоги, чётко выделяя звук [ч'].

АЧ – ОЧ – УЧ

ОЧ – УЧ – АЧ

ЮЧ – ИЧ – ЕЧ

ИЧ – ЕЧ – ЮЧ

ЫЧ – УЧ – ЁЧ

УЧ – ЁЧ – ЫЧ

ЮЧ – АЧ – ОЧ

ОЧ – ЮЧ – АЧ

*Измени слово так, чтобы буква Ч оказалась в середине слова
(один – много).*

КЛЮЧ _____

ГРАЧ _____

ЛУЧ _____

МЯЧ _____

Помоги грачу пройти лабиринт.

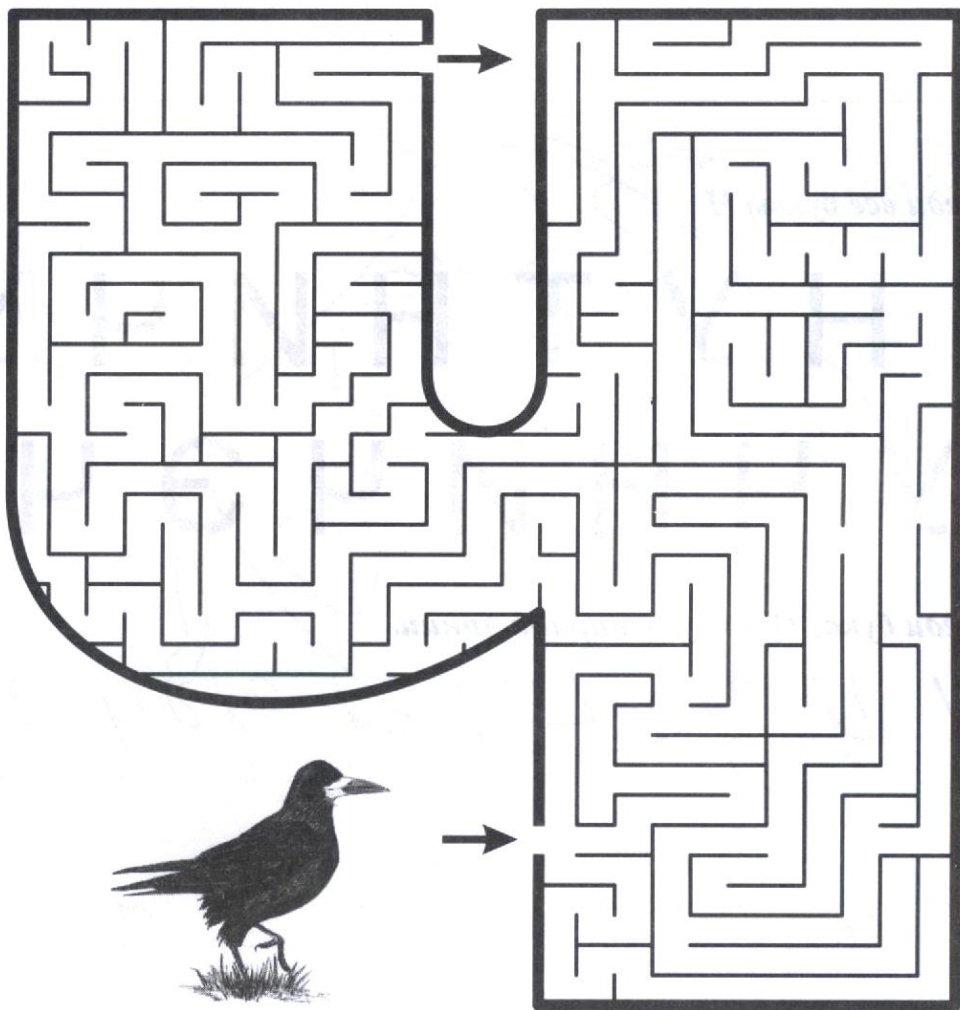

Послушай слова, запомни и повтори только те, в которых есть звук [ч'].

ЧАСЫ

ВОЛЧАТА

ЧАРЫ

ЧУДО

ЦАРИ

ЩУКА

ПЕЧКА

ЩЁТКА

Выбери слова, в которых есть буква Ч.

Обведи все буквы Ч.

Ч Н У Т Н И Ч У
У Ч Н И Ч Э Ч

Обведи букву Ч по пунктирной линии.

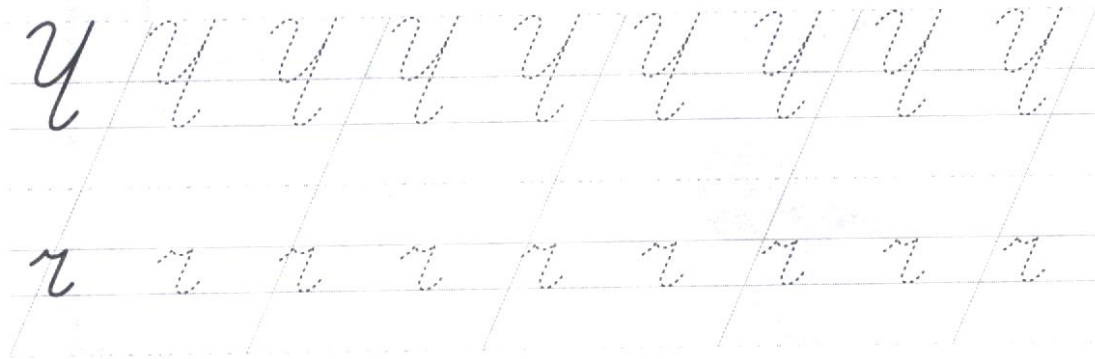

Прочитай стихотворение, проговори слова, в которых встречается звук [ч'].

Жук-усач такой обжора,
Рассмешил всех, вот умора.
Распустил свои усы
И не смотрит на часы.

Время кончилось обеда,
Ну а он, как непоседа,
Поедает всё вокруг –
Ненасытный, хитрый жук.

Раскрась картинку.

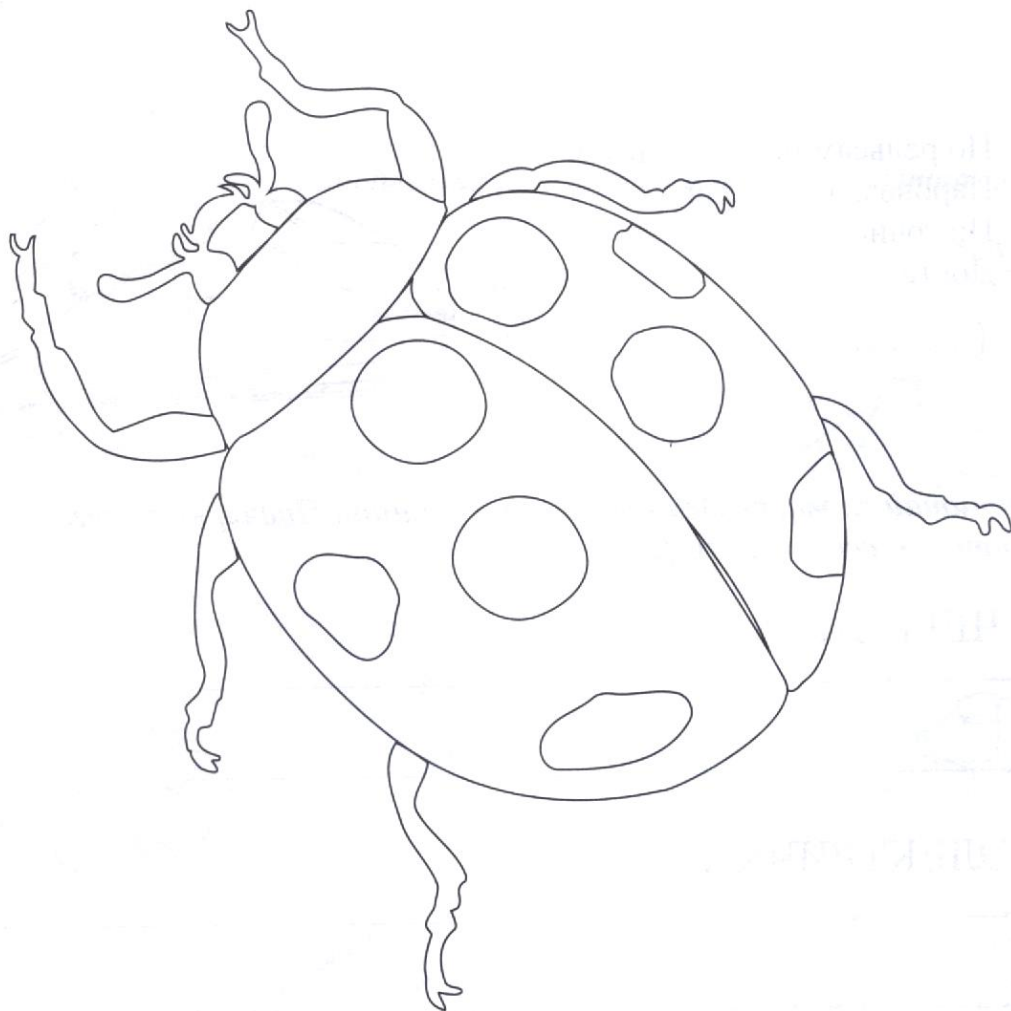

Отгадай загадки, запиши отгадки. Найди и подчеркни букву Ч в отгадках. Раскрась картинки.

Ходит дом кругом пешком.
Долгожитель этот дом.
Травками питается,
Медленно передвигается.

(.....)

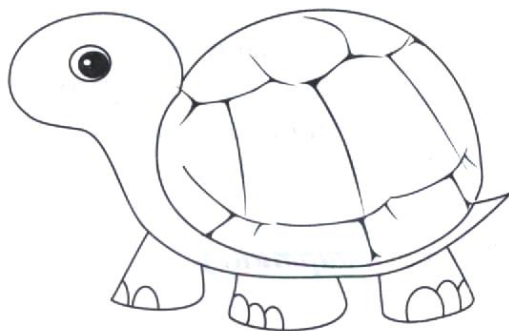

По рельсам быстро мчится
Паровозная сестрица.
По точной информации
Доставит к нужной станции.

(.....)

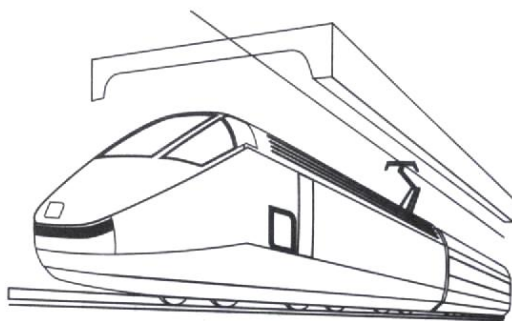

Прочитай слова, раздели на слоги и запиши. Подчеркни слог, в котором есть звук [ч'].

ЧЕРЕПАХА

ЭЛЕКТРИЧКА

Прочитай слоги, напиши их в зеркальном отображении.

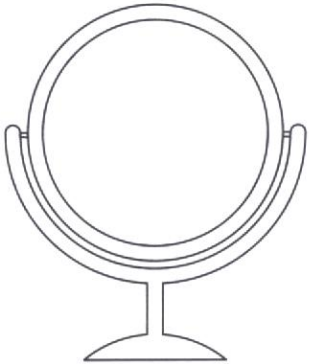
ЧА		АЧ
ЧО		
ЧУ		
ЧЕ		
ЧИ		

Соедини с буквой Ч только те предметы, в названии которых есть звук [ч'].

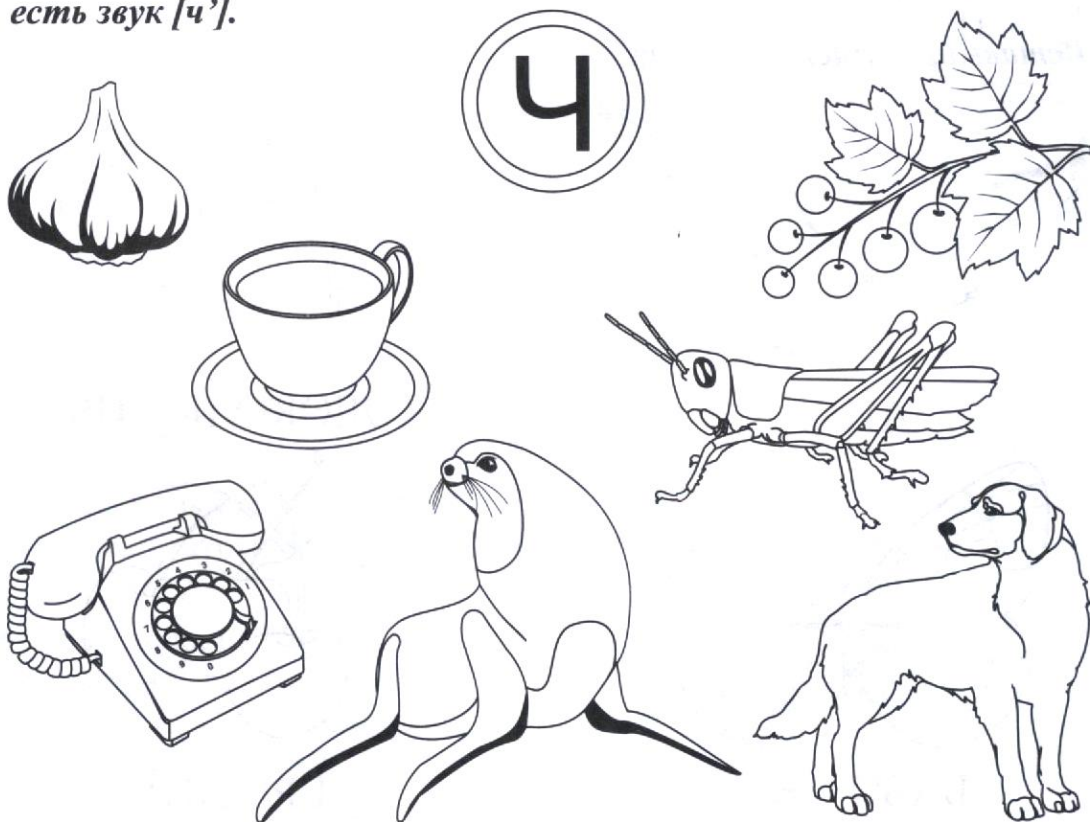

Определи, где находится звук [ч']: в начале, середине или конце слова. Закрась нужный квадрат. Раскрась картинки.

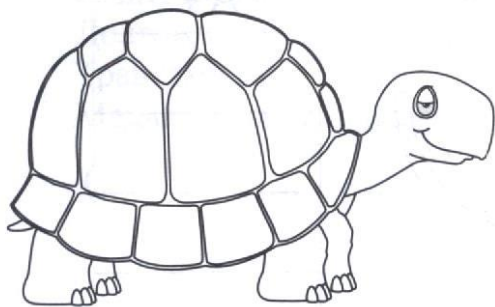

--	--	--



--	--	--



--	--	--

Вставь пропущенную букву.



__ АЙКА

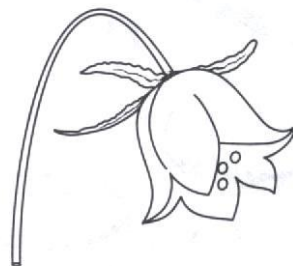

КОЛОКОЛЬ __ ИК

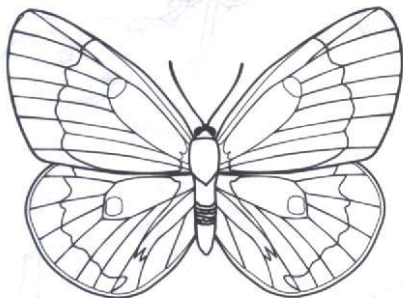

БАБО __ КА



__ ЕРЕШНЯ

Выучи скороговорки, раскрась букву Щ, напиши слова.

- Щёткой чище чищу пол,
Мусор щёткой я замёл.

- Щебетунья щебетала,
Щеголиха щеголяла.

- Щука, чешуёй блеща,
Надула щёки на леща,
Ущипнула, щурит глаз.
Неужели съест сейчас?

- Щегол в роще щебетал,
Щеголят щекотал.

- Щавель на грядке густо рос,
Щавель пощипывал Барбос.

- Щёголь Кощей
Не ест овощей,
Не любит борщей –
Потому и Кощей.

- Щелкунчик щёлкает орех,
Щёлкает шустро, без помех.

- Сидит муха на плюще,
Всем довольна, вообще!
Рядом с нею хищный клещ,
Он опасен и зловещ.

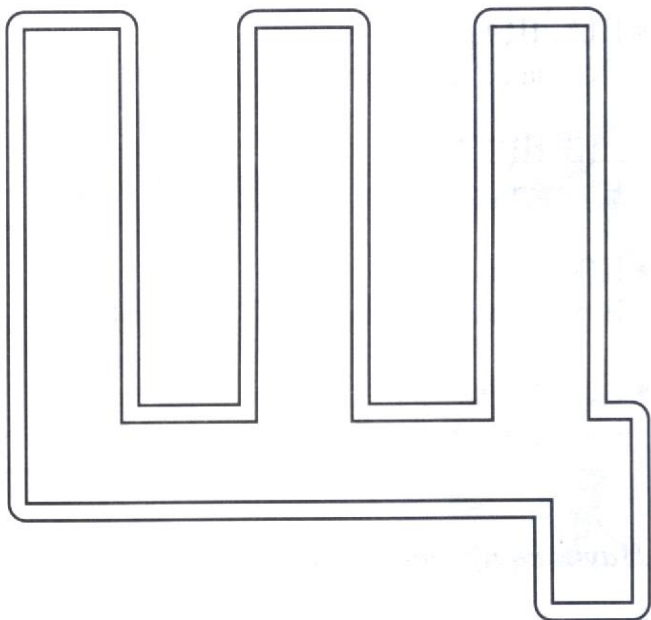

ЩУКА _____

ЛЕЩ _____

ЩЕГОЛ _____

КОЩЕЙ _____

КЛЕЩ _____

ПЛЮЩ _____

Научись проговаривать слоги и слова со звуком [щ'], напиши слоги.

- ЩА, ЩА, ЩА –
Поймал я щуку и леща.
- ЩЕ, ЩЕ, ЩЕ –
В дождь гулять иду в плаще.
- ЩУ, ЩУ, ЩУ –
В роще клад я отыщу.
- ЩИ, ЩИ, ЩИ –
Научусь варить борщи.

ЩА _____

ЩЕ _____

ЩУ _____

ЩИ _____

Научись проговаривать слоги, чётко выделяя звук [щ'].

АЩ – ОЩ – УЩ

ЮЩ – ИЩ – ЕЩ

ЩА – ЩУ – ЩИ

ЩЕ – ЩУ – ЩА

ЩЁТ-КА

ЩУ-КА

ЩЕ-НОК

ЩА-ВЁЛЬ

*Соедини стрелкой начало слова и картинку, произнеси слова.
Раскрась буквы.*

ЩА-

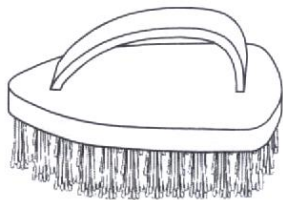

ЩИ-



ЩУ-

ЩЁ-



ЩЕ-

Обведи букву Щ по пунктирной линии.

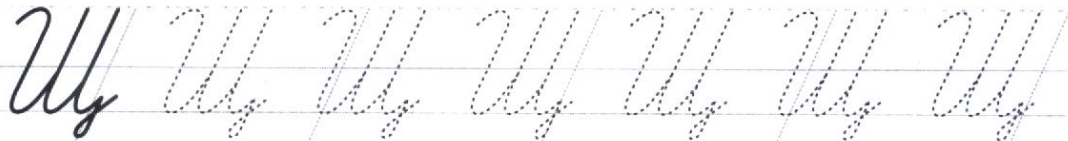

Определи место буквы Щ в слове (в начале, середине или конце), закрась нужный квадратик.



--	--	--

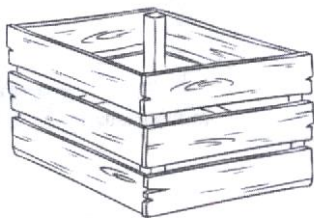

--	--	--



--	--	--

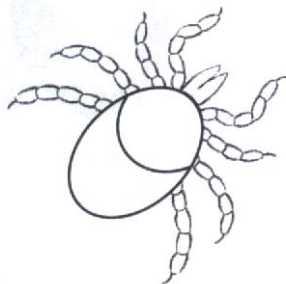

--	--	--

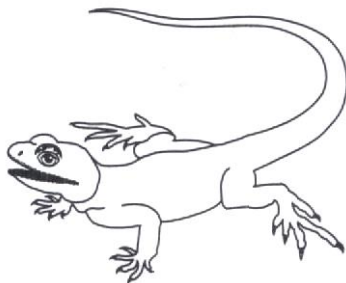

--	--	--

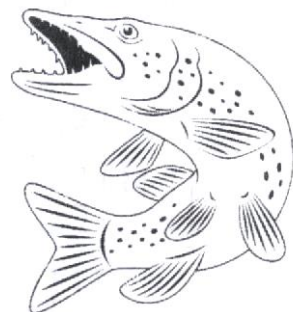

--	--	--

Найди букву Щ, обведи её по контуру и раскрась.

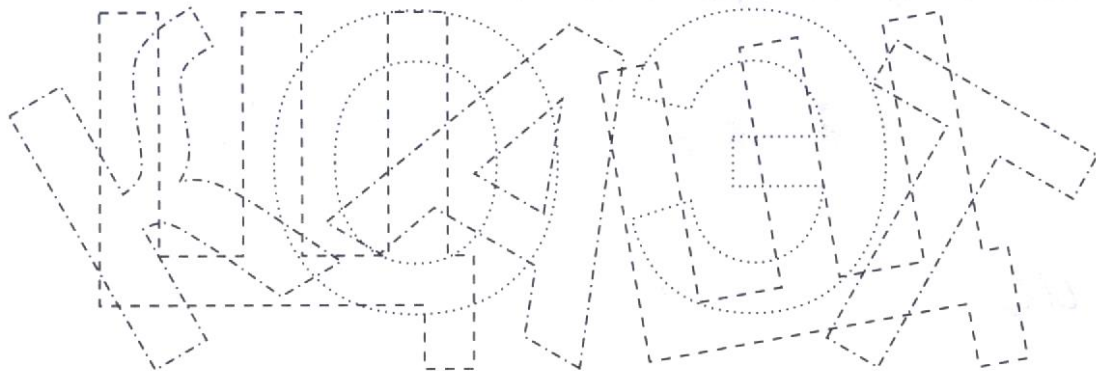

*Расставь правильно буквы в словах, произнеси каждое слово.
Составь с каждым словом предложение.*

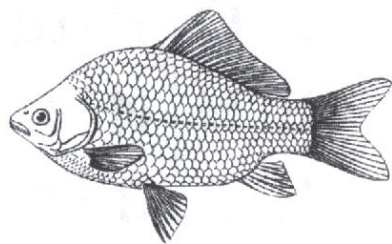

Е Л Щ

--	--	--



И Щ Е В

--	--	--	--



А О Щ Р

--	--	--	--

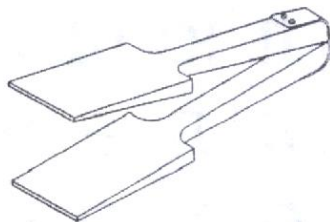

Ц И Щ Ы П

--	--	--	--	--

Произнеси слоги, чётко проговаривая звук [щ'].

ЩЁ-ЩА-ЩЁ-ЩА

ЩИ-ЩИ-ЩЁ-ЩЁ

ЩУ-ЩА-ЩУ-ЩЁ

ЩИ-ЩИ-ЩА-ЩУ

ЩА-ЩЁ-ЩИ-ЩИ

АЩ-ОЩ-УЩ-ЫЩ

ЫЩ-УЩ-ОЩ-АЩ

ЕЩ-ИЩ-ЮЩ-ЯЩ

АЩ-ЯЩ-ОЩ-ЁЩ

ЫЩ-ИЩ-ЯЩ-АЩ

Найди спрятавшиеся слова и подчеркни их.

А	Щ	Ё	К	И	П	З	Б	О	Р	Щ
Е	Х	И	А	Л	Х	И	Щ	Н	И	К
П	И	Г	Ж	И	Л	И	Щ	Е	З	Я
У	Э	Щ	Е	П	К	А	Ф	Щ	И	Т
Г	Т	Р	Е	Щ	О	Т	К	А	Ю	М
П	Л	Ю	Щ	В	Ч	Э	В	Е	Щ	И
М	К	Л	Е	Щ	И	С	К	Ц	Й	Ф
П	О	М	О	Щ	Ь	Ц	Я	Щ	И	К

Выполни штриховку буквы Щ разными способами.

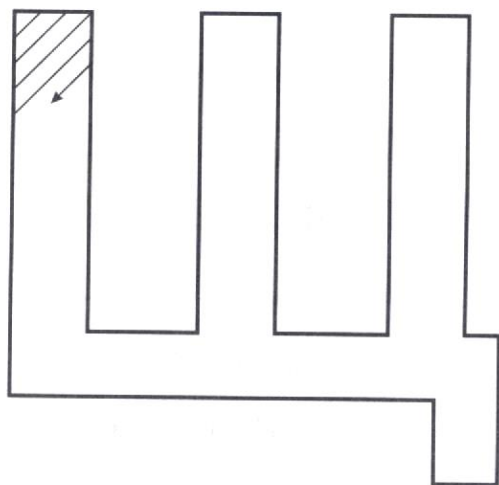
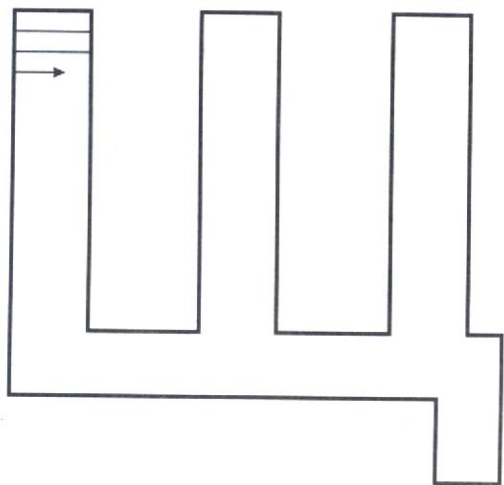

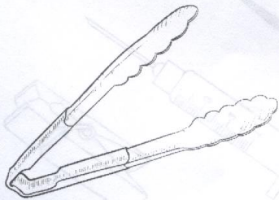
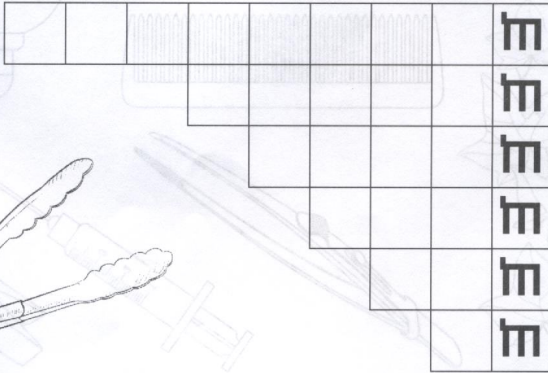
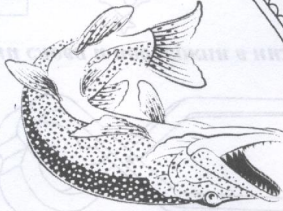
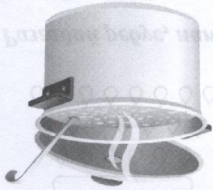
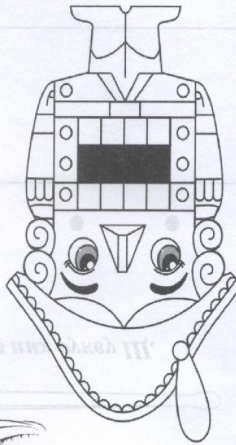
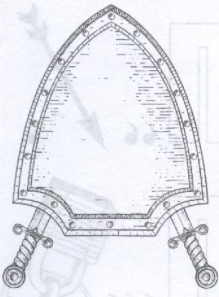

Раскрась кроссворд и раскрась картинки.

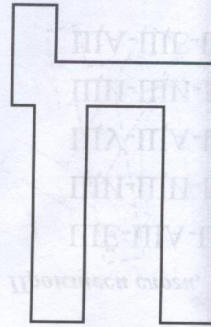

ТМЛ

К	И	Ш
Ф	И	Ц
И	Ш	Е
М	Ю	А
Т	И	Ш
Я	З	Е
К	И	Н
Щ	Р	О

Раскрась только те предметы, в названии которых есть буква Щ.

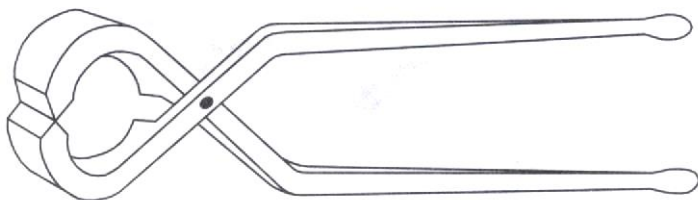
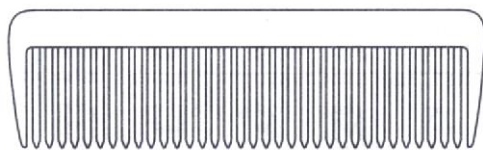
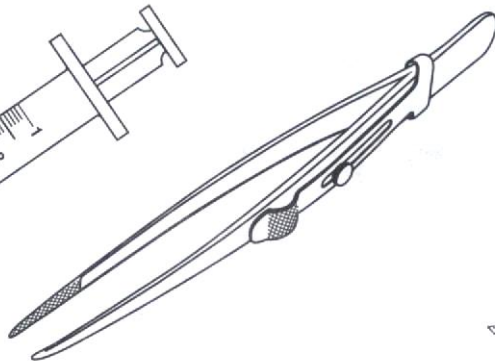
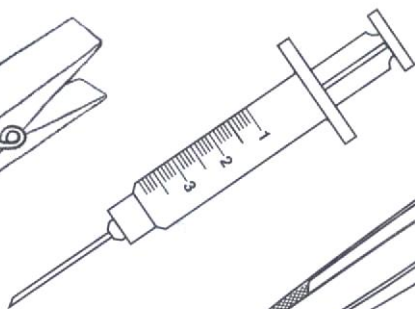
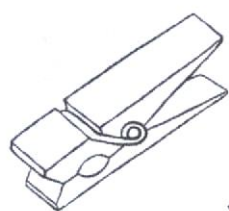

Разгадай ребус, напиши слова и подчеркни в них букву Щ.

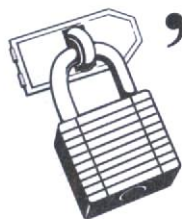

”””

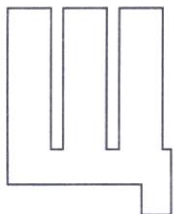



””

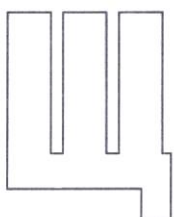

”””





6657г

0+

Логопедические ПРОПИСИ

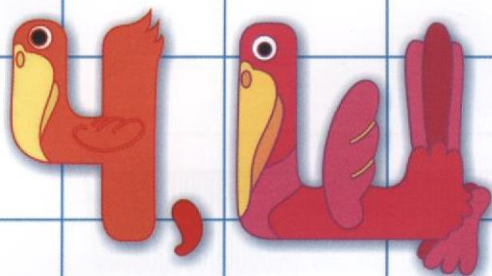

УЧИМ ЗВУКИ И БУКВЫ



Автор стихотворений Н. Н. Черноivanова

Формат 70х90/16. Бумага офсетная.
Гарнитура Times New Roman.
Печать офсетная. Усл. печ. л. 1,2.

ООО «Издательство «Учитель»
Россия, 400079, г. Волгоград, ул. Кирова, 143.
Тел.: 8-800-1000-299 (звонок по России бесплатный);
8 (8442) 42-17-71, 42-25-58.

Адрес электронной почты (e-mail): met@uchitel-izd.ru

В оформлении использованы материалы сайта

<http://ru.depositphotos.com>

Заказ №3011-21

Отпечатано в АО «Кострома»
Россия, 156010, Костромская область, г. Кострома,
ул. Самоковская, д. 10.

© Черноivanова Н. Н., составление
© ООО «Издательство «Учитель»

СОГ

Соответствует
ТР ТС 007/2011.

4-117

Читай-город

Н
Орел:

20.08.2021 ООО «ГЛОБУС-ПРЕСС ХХИ»
Логопедические прописи Ч Ш Учим звуки
буквы для детей 4-6 л. (МЛогопПроп)

837

Номер
42404338
Код
2867719
ТБК
11-365

ИЗДАТЕЛЬСТВО
«УЧИТЕЛЬ»



4680088310558

ВК:

Цена 26 руб.